

ЛАБОРАТОРНАЯ РАБОТА 9_1
Поток минимальной стоимости

Задание

Найти поток минимальной стоимости мощности, на единицу меньшей, чем максимальный поток в сети.

Для поиска использовать алгоритмы Басакера-Гоуэна и Клейна.

Значение максимального потока в сети брать из лабораторной работы 9.

Сеть ориентирована. Ориентация – от вершин с меньшими номерами к вершинам с большими номерами.

Стоимость транспортировки единицы вещества по дуге расставляется следующим образом:

= 1, если пропускная способность дуги – четное число

= 2, если пропускная способность дуги – нечетное число

= 5 для одной дуги, связывающей исток с внутренней вершиной, и имеющей максимальную пропускную способность (если таких дуг несколько, то одна любая)

= 6 для одной дуги, связывающей внутреннюю вершину со стоком, и имеющей максимальную пропускную способность (если таких дуг несколько, то одна любая).

Графы - варианты заданий такие же, как и в работах 7-9.

Варианты заданий:

1)

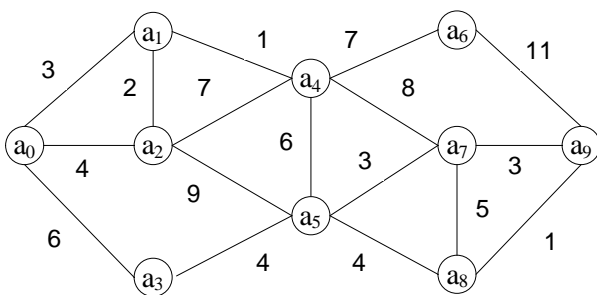

2)

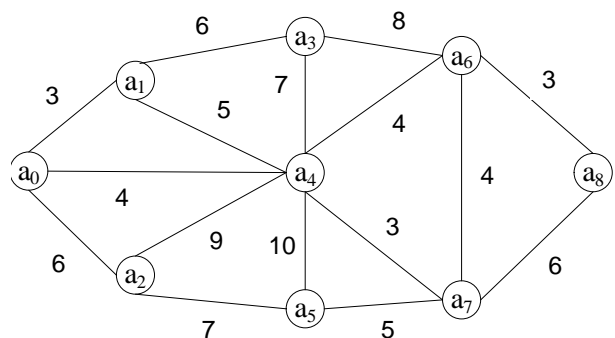

:

3)

4)

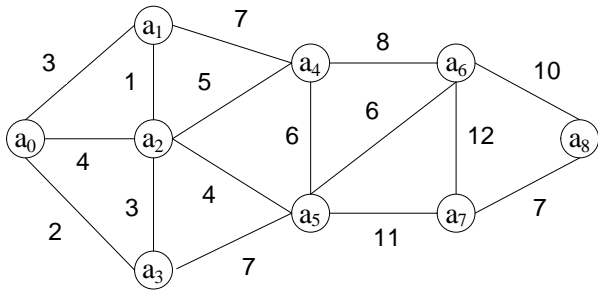

5)

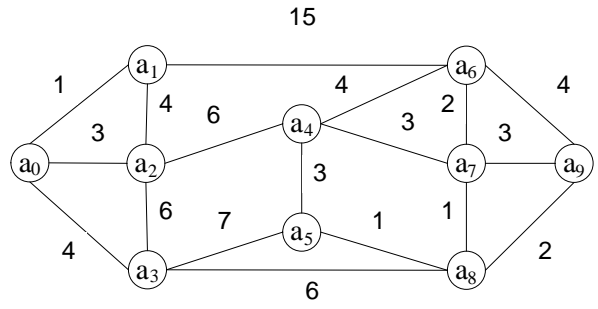

6)

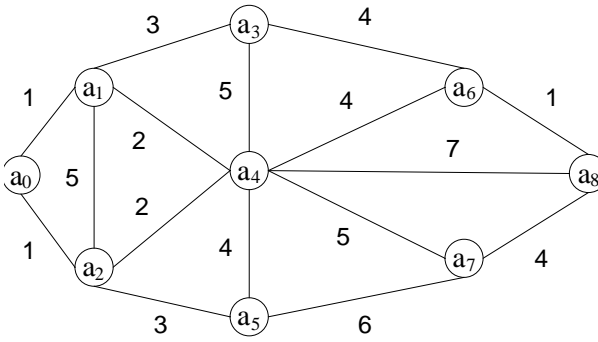

7)

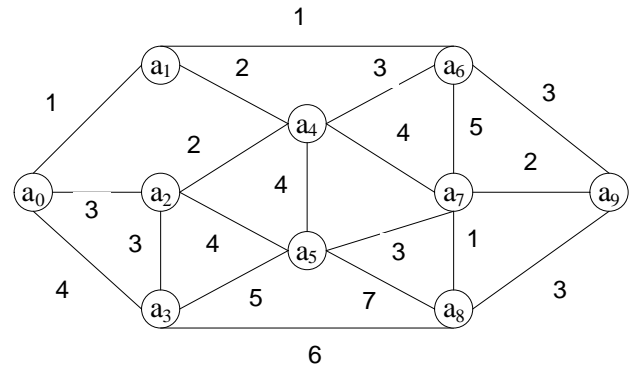

8)

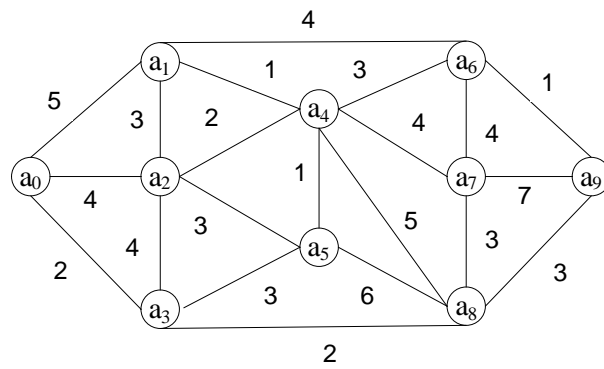

9)

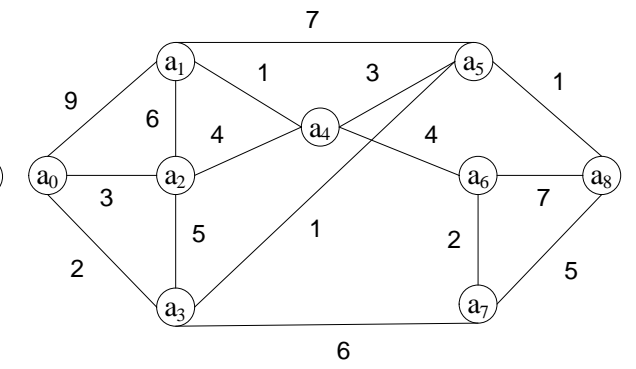

10)

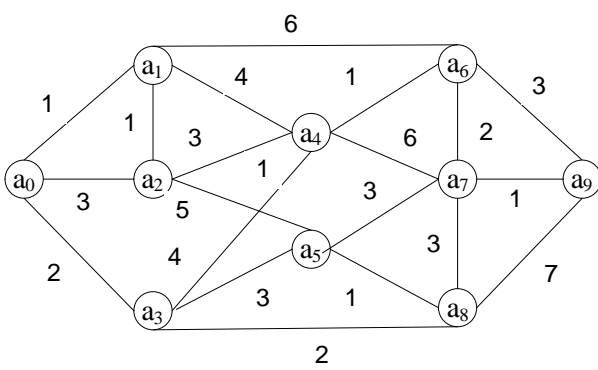

11)

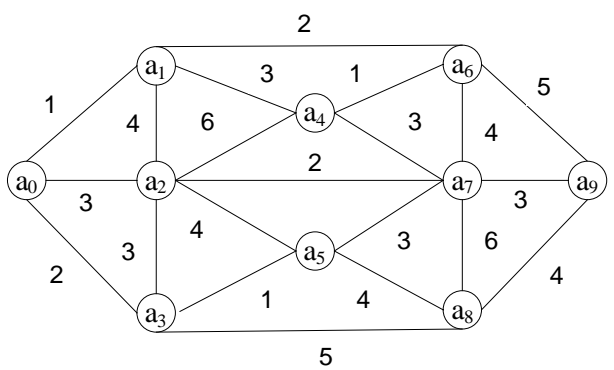

12)

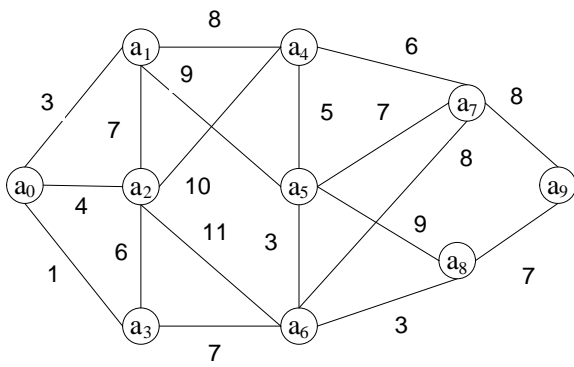

13)

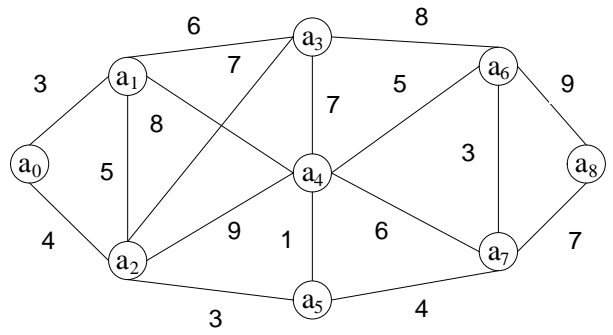

14)

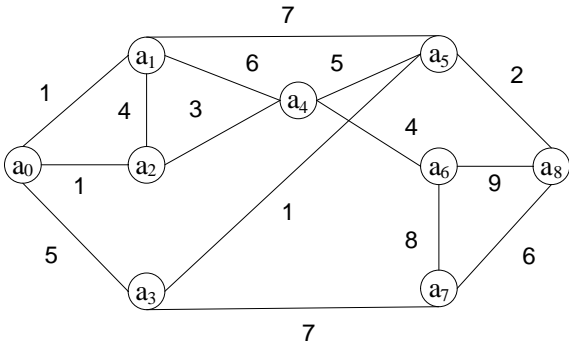

15)

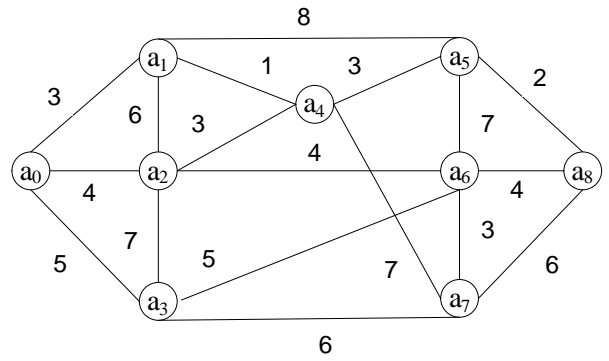

16)

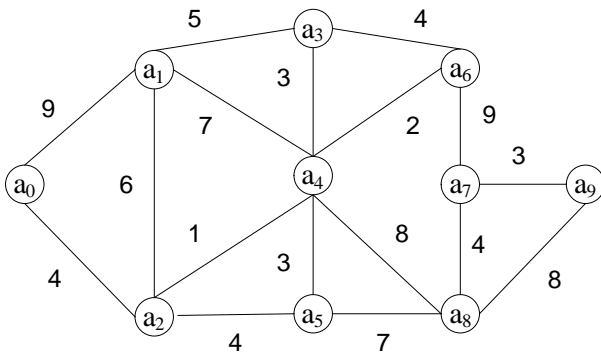

17)

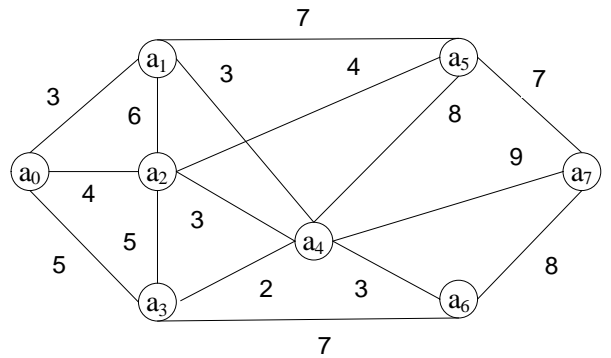

18)

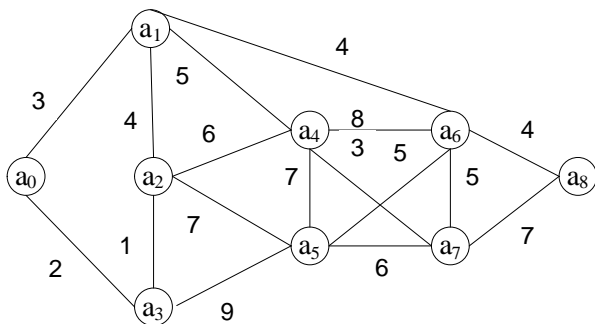

19)

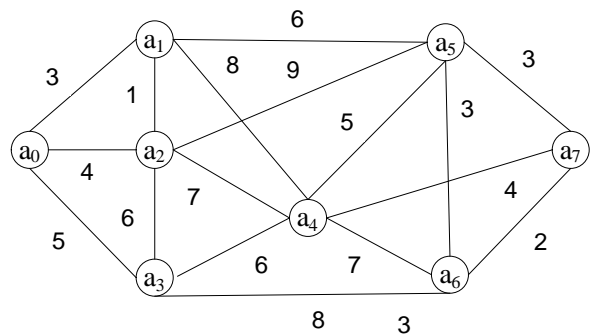

20)

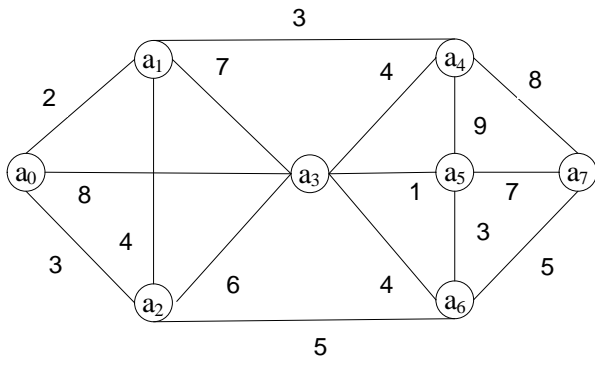

21)

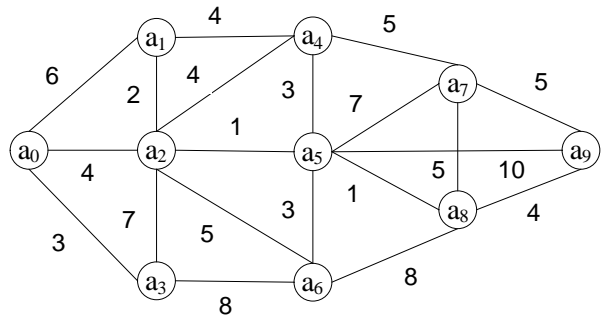

22)

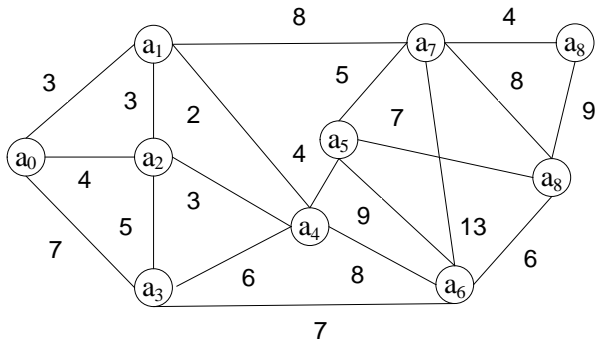

23)

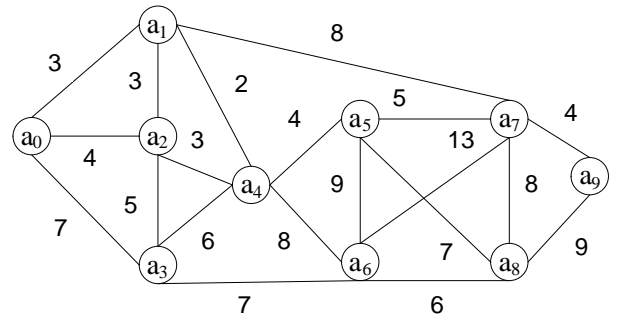

24)

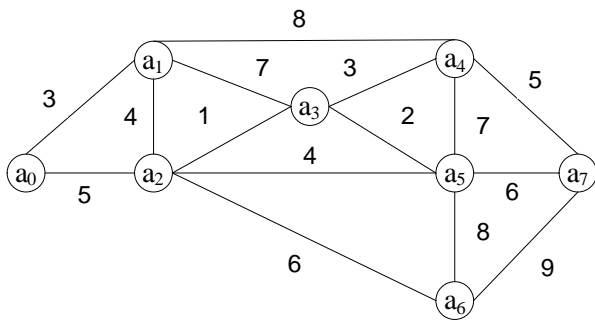

25)

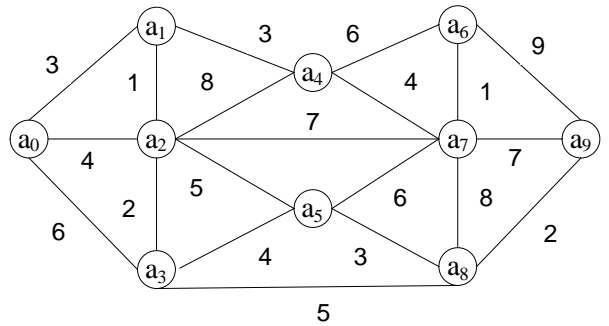

26)

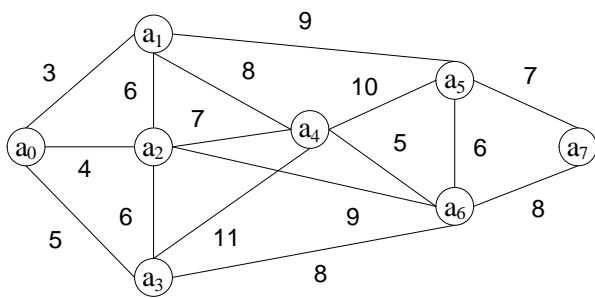

27)

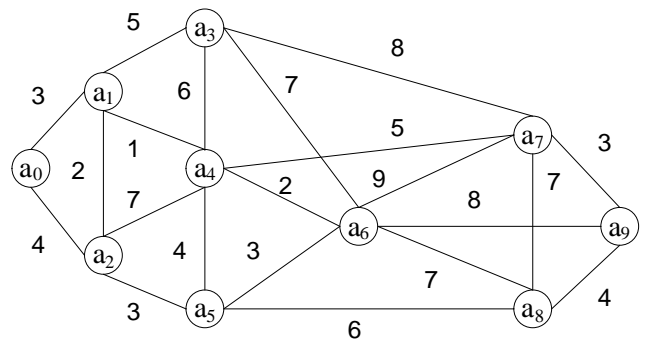

28)

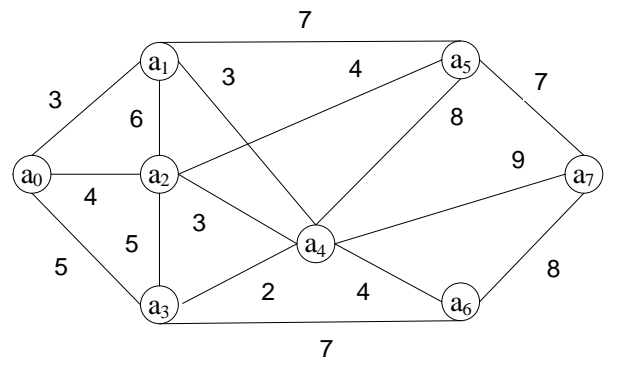
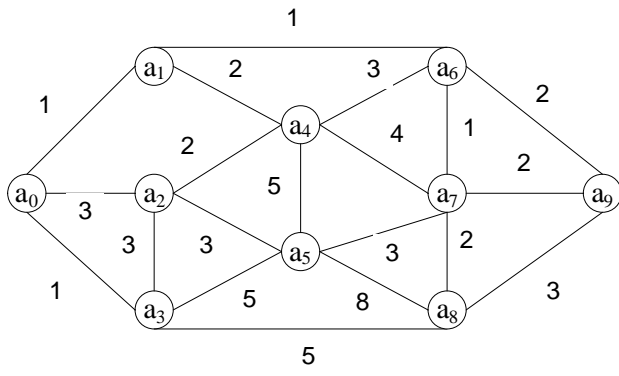

29)

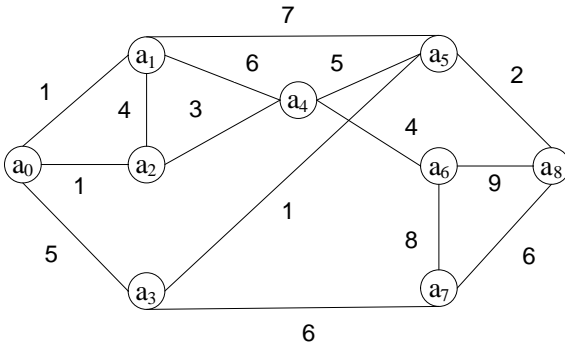

30)

